

INSTALLATIONSANLEITUNG

TUBES – ZÄHLSCHLAUCHSYSTEM

Seriennummern mit X oder Y



Inhalt

Inhalt	3
Einleitung	4
Warnhinweise	5
Installationsvorbereitung	5
Installationsbeispiel _____	5
Lieferumfang _____	6
Werkzeug-/Materialbedarf _____	7
Wahl des Installationsorts _____	8
Installationsvorschriften _____	10
<i>Anordnung</i>	10
Installation auf gemeinsam genutztem Weg – Selektiv-TUBES.....	10
Installation auf Radweg – Mini-TUBES.....	11
<i>Installationsanweisungen</i>	11
Systeminstallation	13
Endergebnis _____	13
Vorgehensweise _____	13
Anpassen der Einstellungen	21
Systemtest	22
Zählungen _____	22
Automatische Datenfernübertragung _____	22
Zähldatenabfrage	24
Hinweise zur Benutzung und Pflege	25
Anhang A – Netzabdeckungstest	26
Werkzeug-/Materialbedarf _____	26
Vorgehensweise _____	26
Kundendienst	29

Einleitung

Vielen Dank, dass Sie sich für Eco-Counter entschieden haben.

Ihr TUBES-System ist zur zeitlich befristeten Radfahrerzählung auf gemeinsam genutzten Wegen oder reinen Radwegen gedacht.

Gemeinsam genutzter Weg

Wenn Sie das System auf einem gemeinsam genutzten Weg (Rad/Bus, Fahrradstreifen o. ä.) einsetzen möchten, wählen Sie Selektiv-TUBES.

Das Selektiv-TUBES-System zählt dann nur Fahrräder, keine Motorfahrzeuge:

Ein spezielles Filtermaterial im Inneren des Schlauchs sorgt dafür, dass von schnellen Fahrzeugen erzeugte, störende Signale nicht registriert werden.

Reiner Radweg

Wenn Sie das System auf einem reinen Radweg nutzen möchten, wählen Sie Mini-TUBES.

Die Schläuche des Mini-TUBES-Systems sind aufgrund ihres sehr geringen Durchmessers ausschließlich für diese Art von Wegen geeignet.



Durchmesser Selektiv-TUBES: 15 mm

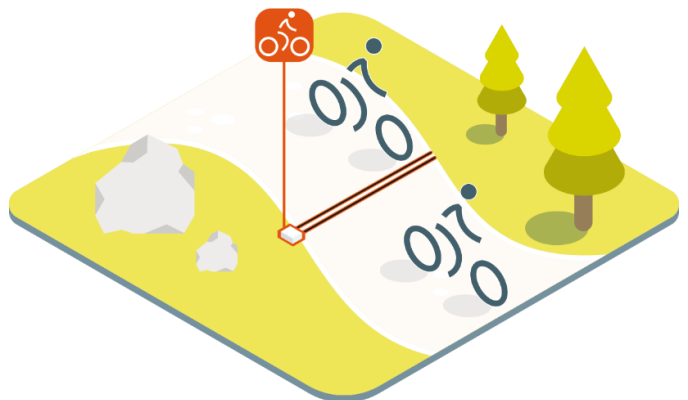

Durchmesser Mini-TUBES: 9 mm

Bei Bestellung eines Systems mit Richtungserkennung wird außerdem die Bewegungsrichtung der Wegnutzer erkannt.

Warnhinweise



Warnhinweis: Brand-, Verbrennungs- und Explosionsgefahr!

Kurzschlüsse vermeiden, Bauteile weder quetschen noch zerlegen, den Zähler vor Temperaturen von über 100 °C schützen und nicht durch Verbrennen entsorgen.



Eco Counter-Geräte haben sich über die Jahre als unverwüsthliche Lösungen für natürliche Umgebungen mit oftmals extremen Bedingungen – Unwetter, hohe Luftfeuchte, salzhaltige Luft, Staub, Temperaturschwankungen usw. – bewährt.

Bitte beachten Sie, dass Eco Counter-Systeme Messgeräte sind und bei der Installation wie im Einsatz vorsichtig zu handhaben sind.

Installationsvorbereitung

Installationsbeispiel



Zählsystem auf Rad-/Wanderweg

Der Gerätkoffer ist mit der mitgelieferten Kette an einem Baumstamm befestigt.

Lieferumfang

- Zählsystem

<p><i>Eco-Combo®-Zählgerät</i></p>	<p><i>Kabelbündel der beiden Wandler</i></p>
	
<p><i>Installation auf gemeinsam genutztem Weg</i></p>	<p><i>Installation auf Radweg</i></p>
<p><i>2 Selektiv-TUBES Ø 15 mm</i></p> 	<p><i>2 Mini-TUBES und 2 Filter</i></p>  <p><i>Mini-TUBES Ø 9 mm</i></p> <p><i>Filter Ø 15 mm</i></p>
<p><i>System mit automatischer Datenfernübertragung</i> <i>Batteriepaket</i></p>	<p><i>Systeme mit manueller Datenabfrage</i> <i>Stopfen</i></p>
	

- Zusatzausstattungen

<p><i>Edelstahlkoffer</i></p>	<p><i>Kette zur Befestigung des Edelstahlkoffers an einem Pfosten</i></p>	<p><i>Vorhängeschloss</i></p>
		
<p><i>2 Halteschlaufen pro Schlauch</i> <i>2 Befestigungsnägel pro Schlauch</i></p>	<p><i>Magnetschlüssel</i></p>	<p><i>Wasserdichte RayGel®-Muffe</i></p>
		

Werkzeug-/Materialbedarf

Anmerkung **Verwenden Sie bitte ausschließlich die von Eco-Counter gelieferten Zählschläuche.**
Der Einsatz von Zählschläuchen anderer Fabrikate kann zu Funktionsstörungen im System führen.

- Für die Sicherung des Arbeitsbereichs: Sicherheitskegel und Warntafeln
- Für Ihre eigene Sicherheit: Gelbe Sicherheitsweste, Schutzhandschuhe, Schutzbrille
- Zum Eintreiben der Befestigungsnägel:
 - Markierer oder Kreide
 - Metermaß
 - Hammer
 - Zum Installieren auf hartem Untergrund: Akkubohrer mit Bohrer \varnothing 6 mm

Empfohlen :

- Selektiv-TUBES: Schere und Hochfestes Textilklebeband
Beispiel: Klebeband Gorilla Tape 48 mm x 32 m
- Mini-TUBES: Schere und Isolierklebeband zum Befestigen der Halteschlaufen am Zählschlauch
Beispiel: Scotch - Gewebe-Reparaturband – Hochfestes Reparaturklebeband – L 3 m x B 19 mm – Farbe: Schwarz
- Zum Befestigen des Edelstahlkoffers auf dem Untergrund: 4 Holzschrauben 8 x 100 mm + Dübel
- Für den Systemtest: Fahrrad und Eco-Link-Software

Mit der Eco-Link-Software kompatible Geräte:

Windows Notebook mit Bluetooth Schnittstelle:

Laden Sie Eco-Link unter <https://www.eco-visio.net/Download/ecolink.zip> herunter und installieren Sie die Software.

Tablet oder Smartphone mit Android-Benutzeroberfläche:

Laden Sie Eco-Link auf dem Google Play Store herunter.

Wahl des Installationsorts

- **Mini-TUBES: Wählen Sie >**

einen reinen Radweg oder Rad- /Fußweg

- **Selektiv-TUBES: Wählen Sie >**

- eine Landstraße mit 2 Fahrtrichtungen und sehr geringem Verkehr

ODER

- einen gemeinsam genutzten Weg mit nur 1 Fahrtrichtung für Autos

Installieren Sie Selektiv-TUBES nur auf Straßen mit 2 Fahrtrichtungen, wenn Sie die dafür erforderliche Systemausführung bestellt haben.

Die Schläuche werden in diesem Fall mit einem Mittelstopfen zur unabhängigen Zählung auf jeder der beiden Fahrspuren geliefert. Siehe Abbildung *Sonderlösung*, Seite 10.

ODER

- einen reinen Radweg

In diesem Fall müssen Sie die Einstellung „Radweg“ wählen. Die Einstellung „Selektiv“ führt auf Wegen dieser Art zu Falschzählungen.

Siehe Abschn. **Anpassen der Einstellungen**, Seite 21.

- Falls Sie einen Zähler mit automatischer Datenfernübertragung bestellt haben, wählen Sie einen Standort mit guter Netzabdeckung.

Befolgen Sie die Anweisungen in **Anhang A**, Seite 26, um die Netzabdeckung vor Ort zu überprüfen.

Ob Ihr Zählermodell zur Datenfernübertragung fähig ist, erfahren Sie im Abschnitt **Systemtest > Automatische Datenfernübertragung**, Seite 22.

Installieren Sie das TUBES-System nicht:

- auf unbefestigtem Untergrund (Schnee, Gras, Schlamm o. ä.), weil die Impulse in diesem Fall zu schwach wären, um eine Zählung auszulösen
- an Stellen, wo das Risiko besteht, dass der Schlauch von einer mehr als 1 cm dicken Schneeschicht bedeckt wird, weil die Impulse in diesem Fall zu schwach wären, um eine Zählung auszulösen

- an Stellen, wo Rad- oder Autofahrer möglicherweise schneller fahren oder ggf. anhalten müssen (z. B. vor einer Kreuzung), weil der systemeigene Algorithmus eine konstante Fahrgeschwindigkeit seitens der Wegnutzer voraussetzt
- Selektiv-TUBES: an Stellen mit stockendem bzw. sehr langsamem Verkehr, weil die Fahrgeschwindigkeit ein wichtiges Unterscheidungskriterium ist und sehr langsam fahrende Fahrzeuge ungewollte Zählungen auslösen können
- in Kurven, weil das TUBES-System nur dann präzise Zählergebnisse liefern kann, wenn es im rechten Winkel zur Durchfahrtachse installiert ist
- an unebenen Stellen, weil eine zuverlässige Erfassung nur bei lückenlosem Kontakt zwischen Zählrohr und Untergrund möglich ist

Installationsvorschriften

Anordnung

Installation auf gemeinsam genutztem Weg – Selektiv-TUBES

- **Standardlösung**

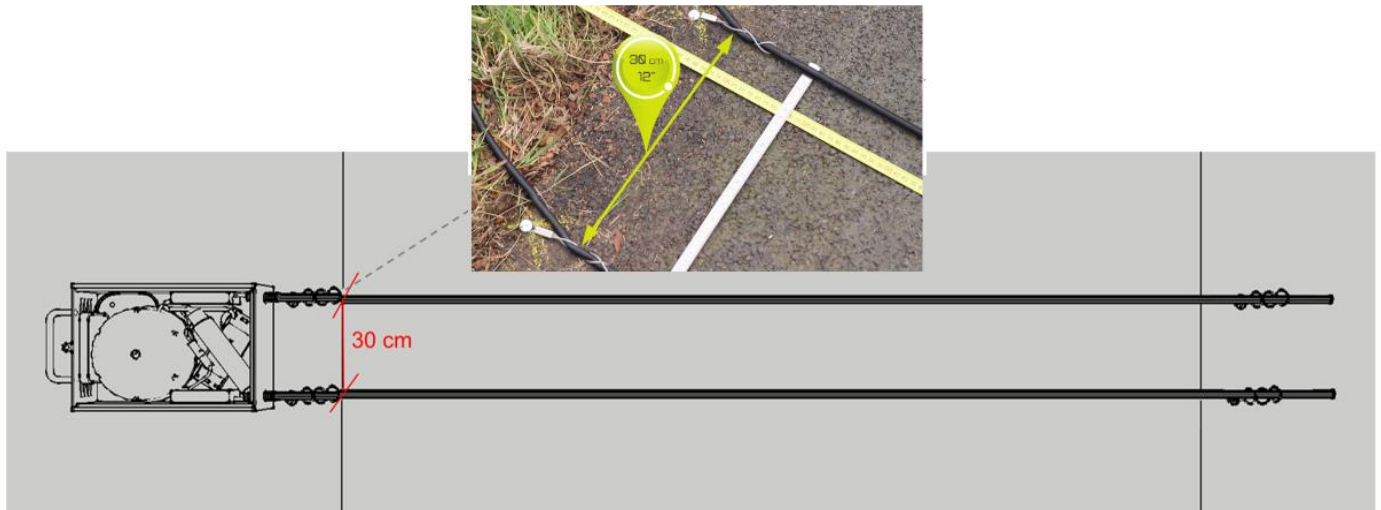

- **Sonderlösung - gemeinsam genutzter Weg mit Radspur auf beiden Seiten**

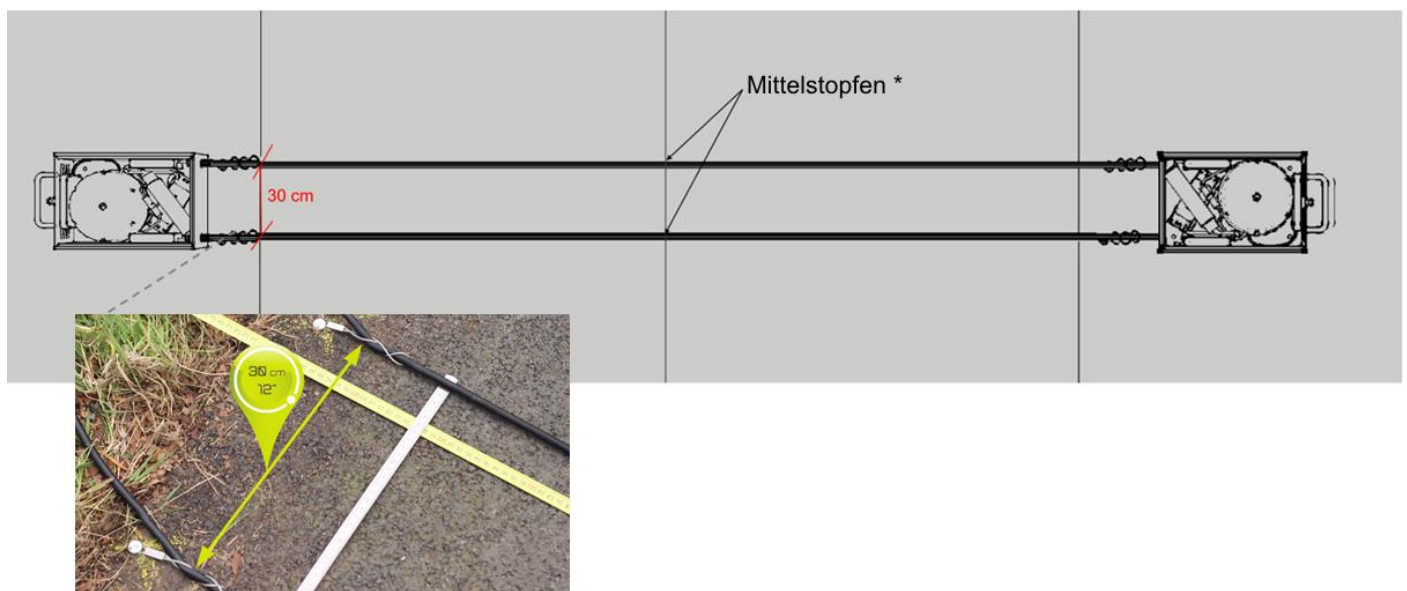

* Für diese Sonderlösung wird Ihr TUBES-System mit einem Mittelstopfen zur unabhängigen Zählung auf jeder Spur geliefert.

Die Position des Mittelstopfens am Zähl Schlauch ist am farblich abgehobenen Klebeband erkennbar.

Installation auf Radweg – Mini-TUBES

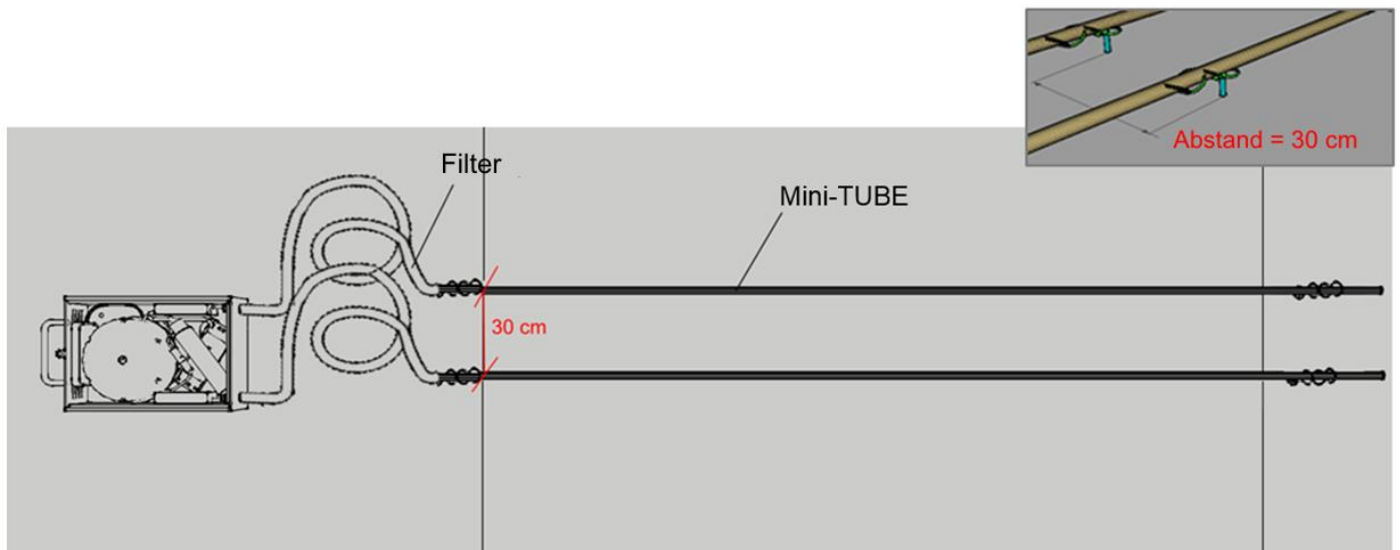

Installationsanweisungen

- Installieren Sie die Schläuche im rechten Winkel zur Fahrtrichtung.

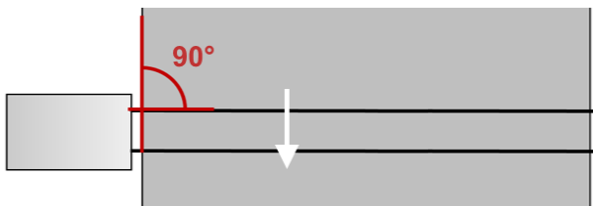

- Lassen Sie zwischen den Schläuchen einen Abstand von 30 cm.

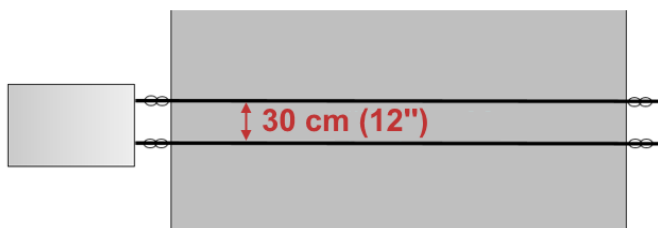

- Dehnen Sie die Schläuche um 15 % in Richtung Edelstahlkoffer.
Ein 4 m langer Schlauch deckt eine Breite von 460 cm ab.

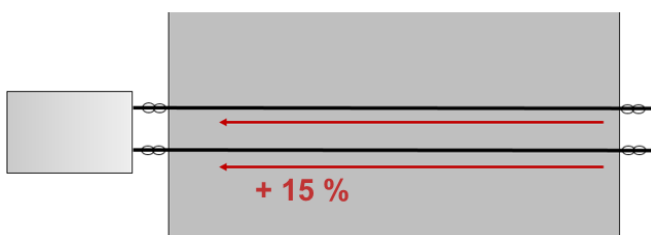

So erhalten die Schläuche eine optimale Spannung.

- Platzieren Sie die Nägel möglichst am Rand des Durchfahrtbereichs, damit die Wegnutzer nicht darüberfahren.

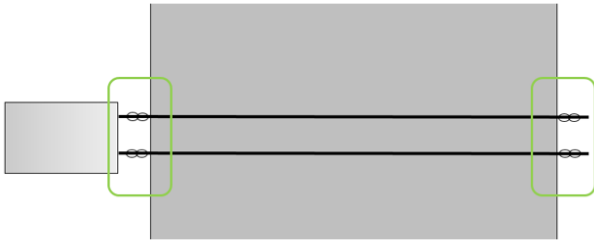

- Selektiv-TUBES: Der Schlauch hat einen integrierten Filter.

Schneiden Sie die überschüssige Schlauchlänge nicht ab! (Zerstörung des Schlauches!) Wickeln Sie sie neben dem Edelstahlkoffer auf.



- Mini-TUBES: Wickeln Sie die überschüssige Schlauchlänge neben dem Edelstahlkoffer auf.
Wenn Sie den Schlauch ablängen möchten, **schneiden Sie ihn nicht an dem Ende mit dem Stopfen ab.**



Schlauchende mit Stopfen

Wenn der Stopfen abhandengekommen ist, binden Sie einen Knoten in das Schlauchende.



- Befestigen Sie den Edelstahlkoffer so am Rand des Durchfahrtbereichs, dass er kein Hindernis für die Wegnutzer darstellt.
- Mini-TUBES: Installieren Sie die Schläuche für Zählkampagnen von höchstens 3 Monaten.
Selektiv-TUBES: Diese Schläuche halten einer Durchfahrbelastung von 250.000 Fahrzeugen stand.

Systeminstallation

Endergebnis

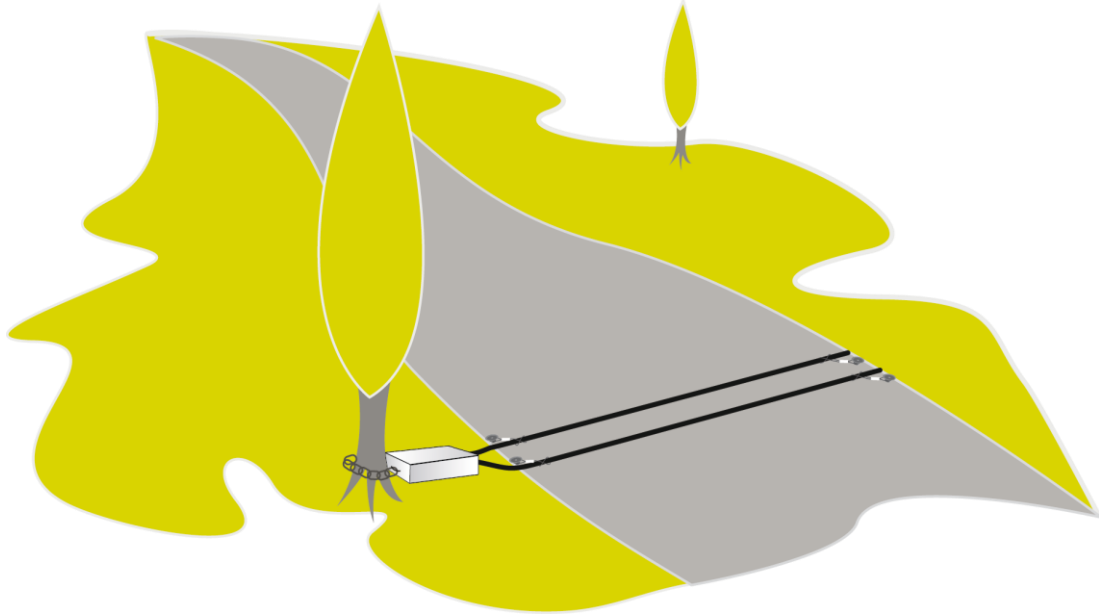

Vorgehensweise

1. Position der Nägel markieren

- Markieren Sie auf dem Untergrund für jedes Schlauchende die Nagelposition.

Befolgen Sie dabei die Installationsvorschriften ab Seite 10.

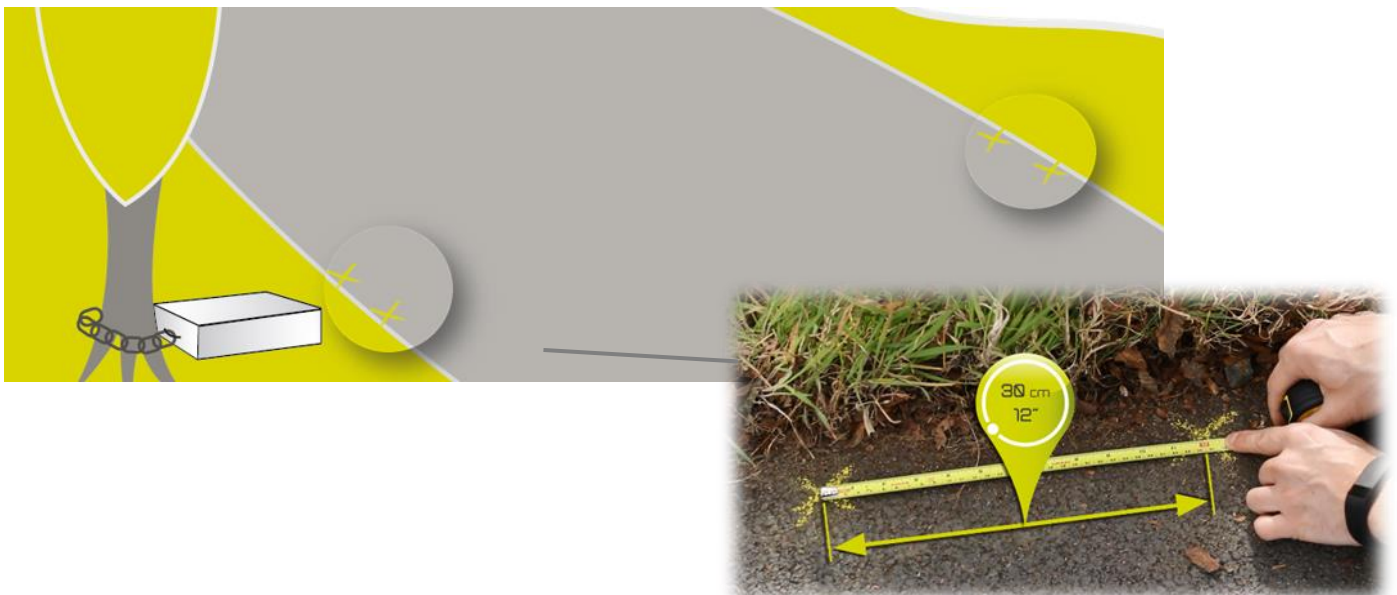

- Markieren Sie außerdem folgende Abschnitte:



$$d = 15 \% D$$

D (in Metern)	d (in Metern)
7	1
6	0,9
5	0,75
4	0,6

2. Befestigungslöcher bohren

Harter Untergrund: Führen Sie an den Schlauchendmarkierungen eine 2 cm tiefe Vorbohrung durch.



3. Zählschläuche vorbereiten

Selektiv-TUBES

Legen Sie wie folgt eine Haltschleife um das geschlossene Schlauchende:

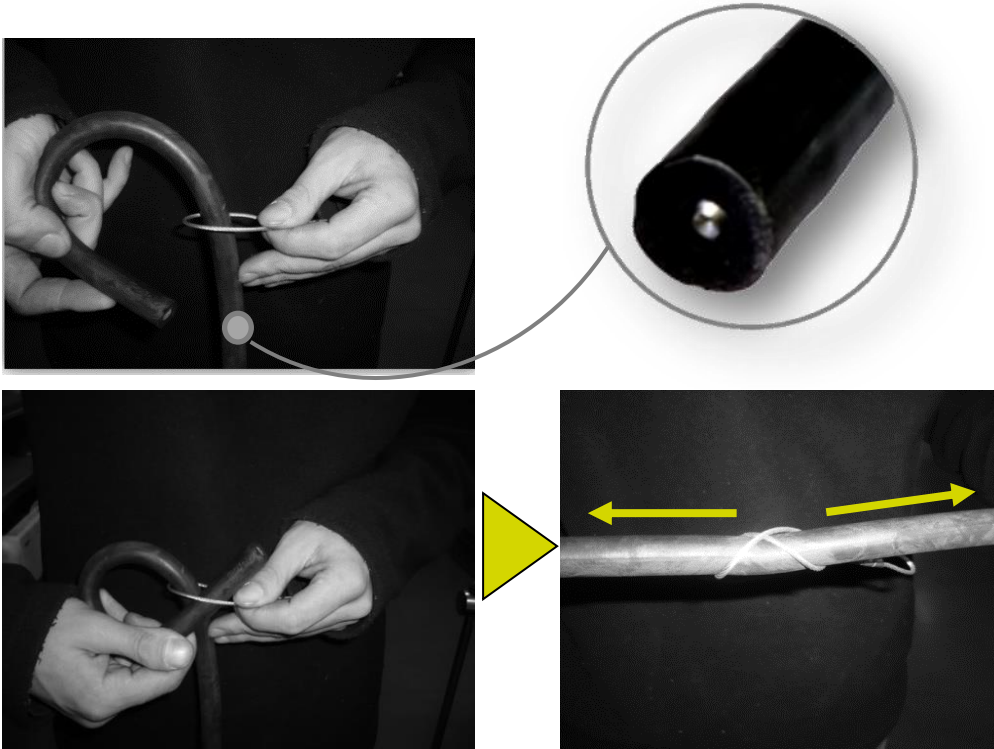

Mini-TUBES

Legen Sie wie folgt eine Haltschleife um das geschlossene Schlauchende:

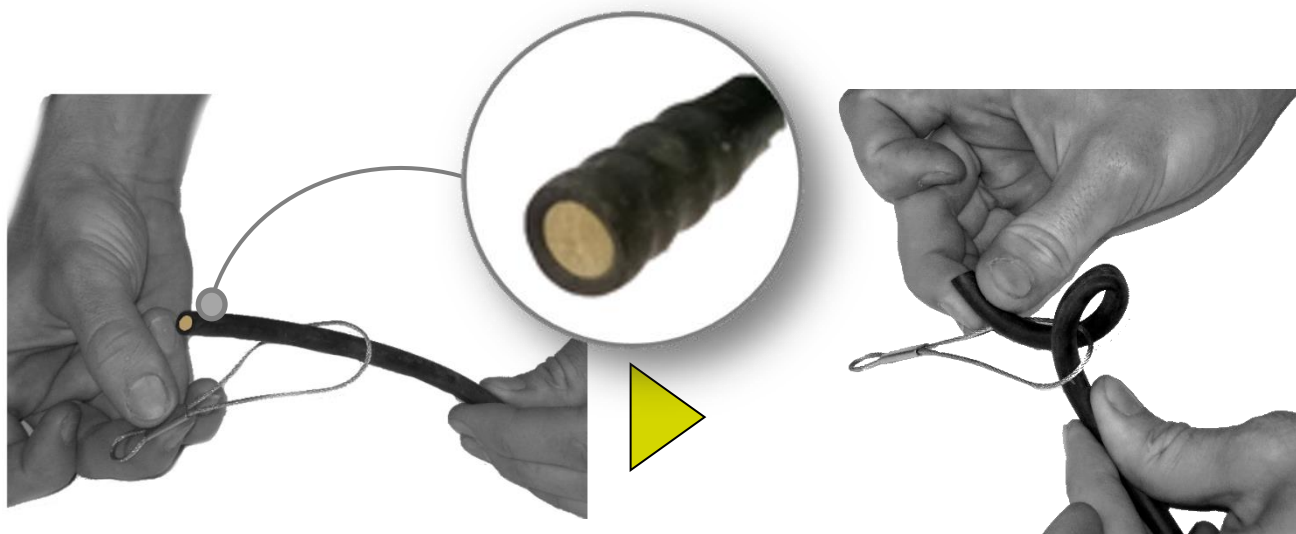

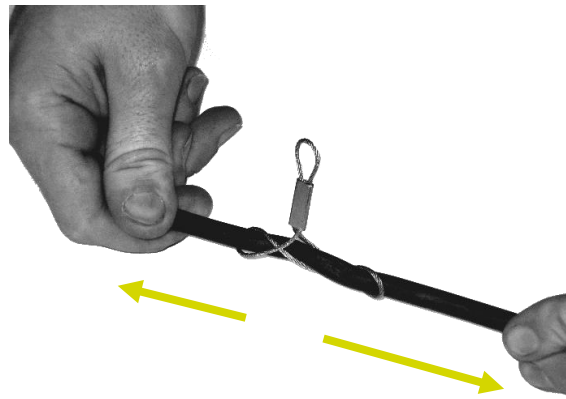
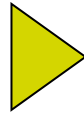
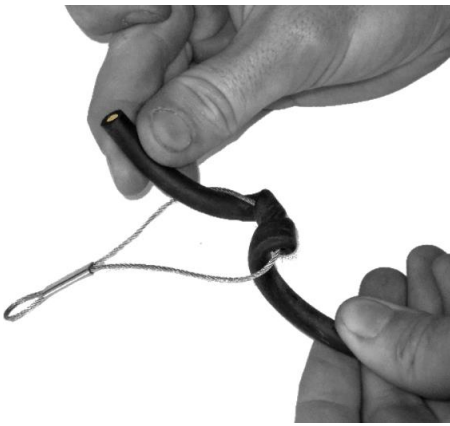

4. Geschlossenes Zähl Schlauchende befestigen

Befestigen Sie die Halteschleife des geschlossenen Schlauchendes mit einem Nagel.

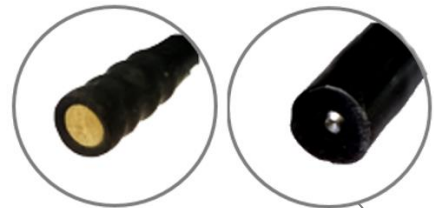

5. Zähl Schlauch spannen

1. Legen Sie eine Halteschleife um das andere Schlauchende und positionieren Sie es auf die innere Markierung (d = 15% von D).



2. Empfohlen - Mini-TUBES: Wegen ihres geringen Durchmessers können diese Schläuche in der Halteschlaufe verrutschen.

Befestigen Sie die Halteschlaufe deshalb mit 3 - 4 Wicklungen Isolierklebeband rutschfest am Schlauch.



3. Spannen Sie den Schlauch in Richtung Edelstahlkoffer und befestigen Sie die Halteschlaufe mit einem Nagel.

Der Schlauch muss so gespannt sein, dass er nach dem Überfahren sofort wieder in seine Ausgangsposition zurückkehrt.



4. Wickeln Sie die überschüssige Schlauchlänge neben dem Edelstahlkoffer auf.

6. Empfohlen - Selektiv-TUBES: Klebeband anbringen

1. Kontrollieren Sie, ob die Oberfläche trocken ist.
2. Entfernen Sie groben Schmutz und Staub.
3. Bedecken Sie die Halteschlaufen zum Schutz vollständig mit Klebeband.
4. Bringen Sie anschließend alle 70 bis 90 cm ein Stück Klebeband an. Dadurch wird verhindert, dass die Schläuche verrutschen.

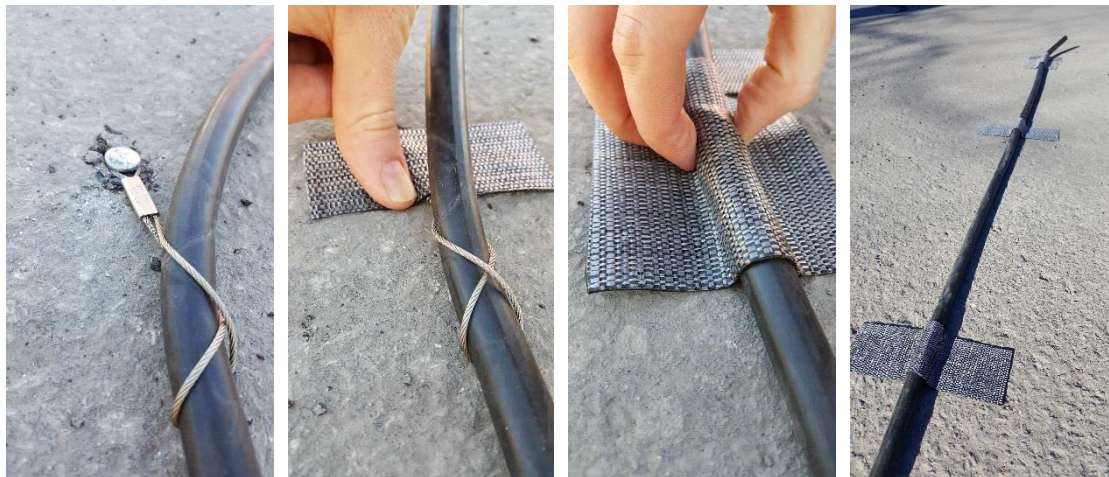

Achten Sie beim Festkleben darauf, dass das Klebeband eng am Schlauch anliegt.

Dadurch wird die Bodenhaftung des Klebebands verbessert.

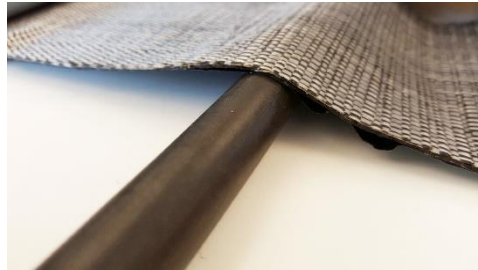
RICHTIG	FALSCH
	

7. System anschliessen

1. Mini-TUBES: Schließen Sie die Filter an die Schläuche an.



2. Selektiv-TUBES: Schieben Sie den Schlauch auf den Anschlußstutzen des Wandlers.
 Mini-TUBES: Schieben Sie den Filter auf den Anschlußstutzen des Wandlers.



3. Bei Systemen mit Fahrtrichtungserkennung ist auf jedem Wandler eine Fahrtrichtung angegeben (IN oder OUT).

Machen Sie die Fahrrichtungen IN und OUT ausfindig.

Beispiel:

- IN für die Fahrtrichtung Stadtmitte → Stadtrand
- OUT für die Fahrtrichtung Stadtrand → Stadtmitte

Diese Information benötigen Sie für die Datenanalyse mit der Online-Software Eco-Visio.

- Die Fahrtrichtung von IN nach OUT wird als IN registriert.
- Die Fahrtrichtung von OUT nach IN wird als OUT registriert.

Das Prinzip ist der nachstehenden Abbildung zu entnehmen:

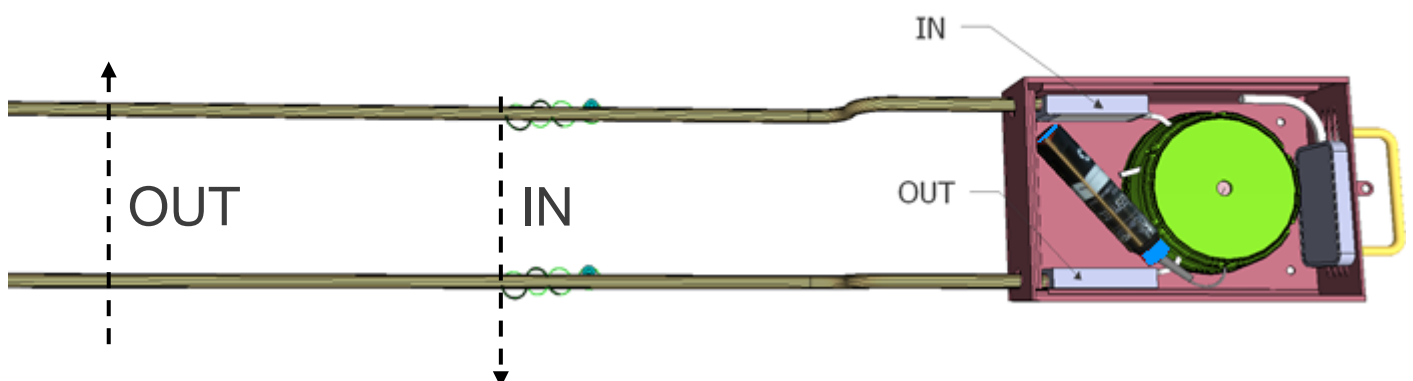

8. Edelstahlkoffer auf dem Seitenstreifen befestigen

1. Befestigen Sie den Edelstahlkoffer mit Dübeln und Schrauben auf dem Untergrund ODER mit der mitgelieferten Kette.

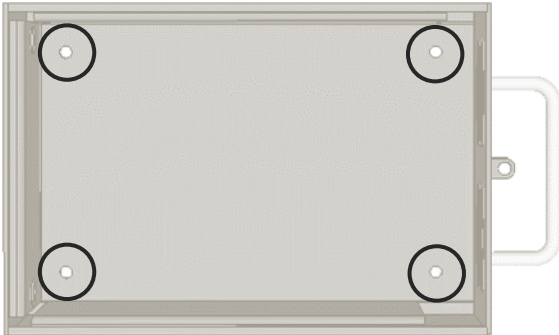

2. Verschließen Sie den Edelstahlkoffer und sichern Sie das Ganze mit einem Vorhängeschloss.



Anpassen der Einstellungen

2 Standardeinstellungen stehen zur Wahl: Radweg oder Selektiv.

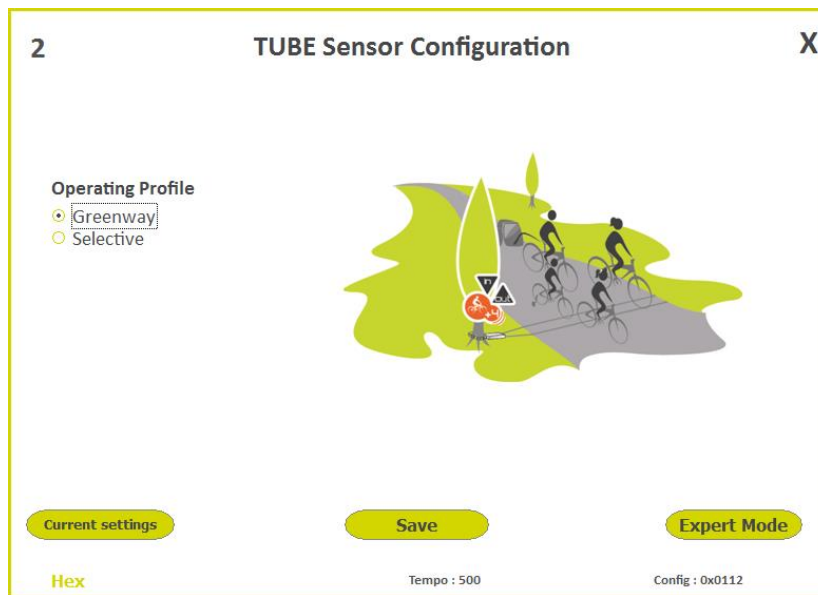

Installation auf gemeinsam genutztem Weg

- Überprüfen Sie, ob die Einstellung „Selektiv“ lautet.
Wenn nicht, wählen Sie diese Einstellung aus und testen Sie das System.
Mit „Selektiv“ werden ausschließlich Fahrräder und keine sonstigen Fortbewegungsmittel wie Busse, Autos oder Motorräder gezählt.
- Wenn Zählprobleme auftreten, kontaktieren Sie den Kundenservice von Eco-Counter, um bei Bedarf präzisere Einstellungen über einen unter Eco-Link verfügbaren Expertenmodus vorzunehmen.

Installation auf reinem Radweg

- Überprüfen Sie, ob die Einstellung „Radweg“ lautet.
Wenn nicht, wählen Sie diese Einstellung aus und testen Sie das System.

Die Einstellung „Radweg“ ermöglicht eine hohe Präzision bei der Erfassung von Radfahrern in dichten Gruppen und ist zugleich selektiv, da Autos nicht berücksichtigt werden.

Auch möglicherweise darüber fahrende Motorräder und Busse werden automatisch aussortiert.
- Wenn Zählprobleme auftreten, kontaktieren Sie bitte den Kundenservice von Eco-Counter, um bei Bedarf spezielle Einstellungen über einen unter Eco-Link verfügbaren Expertenmodus vorzunehmen.

Systemtest

Zählungen

1. Aktivieren Sie Ihr Eco-Combo®-Zählgerät, indem Sie den Magnetschlüssel am Aktivierungspunkt vorbeiziehen.



Dabei leuchtet die LED am Aktivierungspunkt grün auf.

Danach blinkt die LED in regelmäßigen Abständen blau.

2. Starten Sie Eco-Link.
3. Kontrollieren Sie die Zählgenauigkeit auf Eco-Link.

Befolgen Sie im Bedarfsfall die Anweisungen im Abschnitt **Gegenzählung durchführen** des Software-Handbuchs.

Automatische Datenfernübertragung

Wenn die automatische Datenfernübertragungsfunktion bei Ihrem System aktiviert ist, sendet das Eco-Combo®-Zählgerät die Daten einmal täglich an die Online-Plattform Eco-Visio.

Ist Ihr Zähler mit der automatischen Datenfernübertragung ausgestattet?

Sämtliche Eco-Combo®-Zählgeräte sind mit der automatischen Datenfernübertragungsfunktion ausgestattet und in der Lage, Daten per 3G-Mobilfunk automatisch an die Online-Plattform Eco-Visio zu senden.

Die Funktion ist je nach Angabe bei Bestellung aktiviert oder deaktiviert.

Ob die Funktion aktiviert ist, erkennen Sie am 3. Buchstaben der Seriennummer Ihres Eco-Combo®-Zählgeräts.



Buchstabe I: Zähler mit manueller Datenabfrage

Buchstabe H: Zähler mit automatischer Datenfernübertragung

Gehen Sie wie folgt vor, um die Funktionsfähigkeit der automatischen Datenfernübertragung zu überprüfen:

1. Wenn der Aktivierungspunkt am Eco-Combo®-Zählgerät nicht leuchtet, gehen Sie wie in Schritt 1 im Abschnitt **Zählungen**, Seite 22 beschrieben vor.
2. Wenn Sie die Eco-Link-Software haben, gehen Sie wie im dazugehörigen Handbuch im Abschnitt **Modem testen** beschrieben vor.



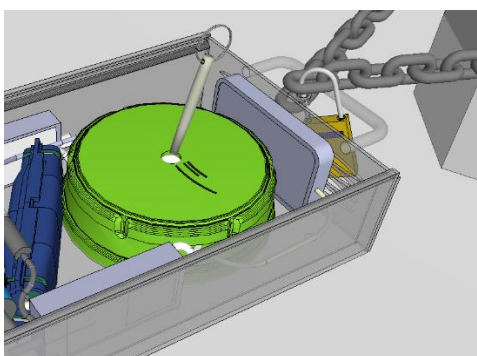

Falls Sie keine Eco-Link-Software haben, gehen Sie wie folgt vor:

- Ziehen Sie den Magnetschlüssel 6 Mal am Aktivierungspunkt vorbei.



Der Aktivierungspunkt muss dabei jedes Mal grün aufleuchten. Nach dem 6. Mal springt er auf blau um.

Das Modem schaltet sich für eine Dauer von 12 Minuten ein. Wenn der Test störungsfrei verläuft, erhalten Sie folgende Lichtsignale:

a) Aktivierungspunkt blau, 3 Ausblendungen 	Verbindung zwischen Modem und Mobilfunknetz wird aufgebaut
b) Aktivierungspunkt blau, 2 Ausblendungen 	Modem mit Mobilfunknetz verbunden
c) Aktivierungspunkt blau, 1 Ausblendung 	Modem mit Speicherserver für Zähldateien verbunden
d) Aktivierungspunkt ununterbrochen blau 	Zähldatei an Speicherserver übertragen

Zähldatenabfrage

System mit automatischer Datenfernübertragung

Aktivieren Sie die Zählstelle auf der Online-Plattform Eco-Visio, um die Zähldatenabfrage zu starten.

Gehen Sie wie im Eco-Visio Quick Start Guide beschrieben vor.

Systeme mit manueller Datenabfrage

1. Rufen Sie die Daten mit der Eco-Link-Software ab, bevor Sie den Installationsort verlassen.
 - Zähler, deren Seriennummer mit Y beginnt:
Warten Sie, bis Daten von mindestens einer Viertelstunde vorliegen.
 - Zähler, deren Seriennummer mit X beginnt:
Warten Sie, bis Daten von mindestens einer Stunde vorliegen.
2. Übertragen Sie die Daten anschließend an die Online-Plattform Eco-Visio.

Befolgen Sie im Bedarfsfall die Anweisungen im Handbuch der Eco-Link-Software.

Hinweise zur Benutzung und Pflege

- **Kontrollieren Sie Ihre Schläuche mindestens einmal pro Woche:**
 - Die Schläuche müssen nach dem Überfahren sofort wieder in ihre Ausgangsposition zurückkehren. Spannen Sie die Schläuche im Bedarfsfall nach. Siehe Abschn. **Zählschlauch spannen**, Seite 16.
 - Die Nägel dürfen nicht herausstehen. Sollte dies der Fall sein, ersetzen Sie die vorhandenen durch andere, längere Nägel.
 - Durchlöcherte Schläuche müssen ersetzt werden.
 - Selektiv-TUBES: Das Klebeband darf nicht verrutschen. Ersetzen Sie es im Bedarfsfall.
- **Verwenden Sie Mini-TUBES stets mit den mitgelieferten Filtern.**

Beim Einsatz von Mini-TUBES ohne Filter kommt es zu abnormal hohen Zählergebnissen.
- **Tauschen Sie die wasserdichte RayGel-Muffe in folgenden Fällen aus:**
 - Wenn das Gel schmutzig ist.
 - Wenn das Gel nicht mehr die gleiche Farbe wie am Anfang hat.
 - Wenn das Gel nicht mehr die gleiche Textur wie am Anfang hat.

Anhang A – Netzabdeckungstest

Werkzeug-/Materialbedarf

	
<i>Magnetschlüssel</i>	<i>Mobilgerät mit Internetzugang</i>

Wenn Sie kein Mobilgerät mit Internetzugang haben, können Sie die Funktionsfähigkeit des Modems stattdessen mit Hilfe der Eco-Link-Software testen:

- Liste der mit Eco-Link kompatiblen Geräte: siehe Abschnitt **Werkzeug-/Materialbedarf > Für den Systemtest**, Seite 7.
- Vorgehensweise: siehe Abschn. **Systemtest > Automatische Datenfernübertragung**, Seite 22.

Vorgehensweise

1. Aktivieren Sie Ihr Eco-Combo®--Zählgerät, indem Sie den Magnetschlüssel am Aktivierungspunkt vorbeiziehen.

Dabei leuchtet die LED am Aktivierungspunkt grün auf und blinkt anschließend in regelmäßiger Abfolge blau.

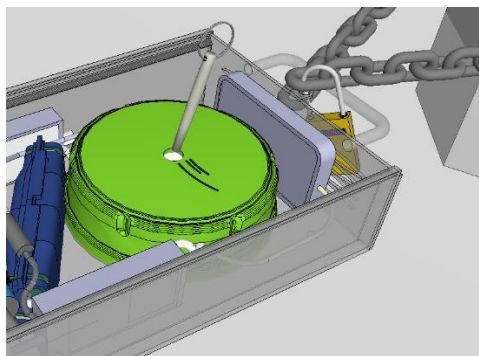

x 1

2. Ziehen Sie den Magnetschlüssel 6 Mal am Aktivierungspunkt vorbei.
Die LED am Aktivierungspunkt leuchtet dabei jedes Mal grün auf.

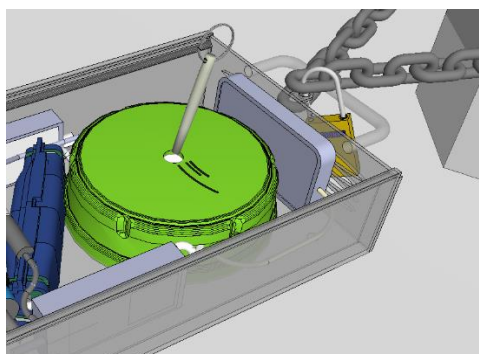

x 6

Nach dem 6. Mal erhalten Sie folgende Lichtsignale:

- a) Aktivierungspunkt blau, 3 Ausblendungen
 - b) Aktivierungspunkt blau, 2 Ausblendungen
 - c) Aktivierungspunkt blau, 1 Ausblendung
 - d) Aktivierungspunkt ununterbrochen blau
3. Sobald der Aktivierungspunkt kontinuierlich blau leuchtet, öffnen Sie die Webseite <http://eco-counter.net/status/>

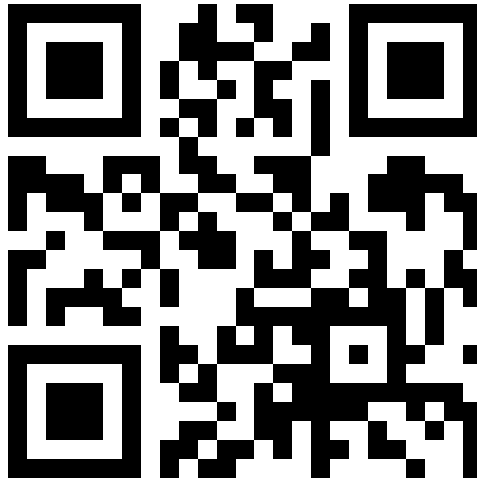

web

4. Geben Sie die Seriennummer Ihres Eco-Combo-Zählgeräts ein.

Test your system

5. Klicken Sie auf Status.

Test your system

Auf der Webseite sehen Sie jetzt folgende Angaben:

Datum und Uhrzeit der letzten Datenübertragung des Zählers

Stimmen die Angaben mit dem Zeitpunkt überein, als Sie den Magnetschlüssel sechs Mal am Eco-Combo-Zählgerät vorbeigezogen haben?

Test your system

Y2H15317153

Status

Results:

Last file transmitted **51 mn, 54 s**

(February 13, 2015 2:10 PM)

Cell Phone Carrier: **Rogers Wireless**

Wenn Datum und Uhrzeit auf einen früheren Zeitpunkt lauten, gehen Sie wie folgt vor:

- a) Halten Sie den Magnetschlüssel so lange an den Aktivierungspunkt des Eco-Combo-Zählgeräts, bis dieser erlischt.
- b) Führen Sie den gesamten Vorgang erneut durch.

Datenübertragungsqualität

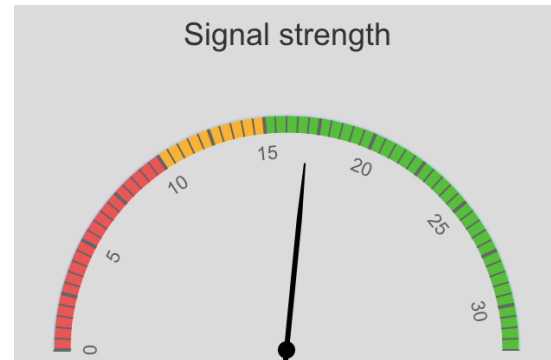

- Wenn der Zeiger auf Rot steht, ist die Netzabdeckung zu schwach > Wählen Sie einen anderen Installationsort für Ihren Zähler.
- Wenn der Zeiger auf Orange steht, ist die Netzabdeckung schwach. Es ist möglich, dass der Zähler nicht jeden Tag Daten sendet.

Kundendienst

Werkzeug-/Materialbedarf

Wir geben auf unsere Geräte ab Rechnungsdatum bei Rücksendung ins Werk 2 Jahre Garantie (Ersatzteile und Arbeitsaufwand).

Teile, die durch unsachgemäßen Einbau oder Einsatz beschädigt wurden, werden zu den zum Rücksendezeitpunkt geltenden Preisen für Ersatzteile/Arbeitsaufwand repariert bzw. ausgetauscht.

Bei Vandalismus-Schäden ermitteln wir im gemeinsamen Gespräch, welche Systemkomponenten zwecks Reparatur bzw. Austausch zurückgeschickt werden müssen.

Software

Probleme beim Einsatz der Software werden in der Regel per Ferndiagnose behoben. Unser Kundenservice steht Ihnen hierfür gern zur Verfügung:

Europa Weltweit Eco Counter SARL	Deutschland Eco Counter GmbH
Tel. +33.(0)2.96.48.48.83 Fax +33.(0)2.96.48.69.60 E-Mail: support@eco-counter.com	Tel.: +49 (0) 151 5680 85 04 Email: hilfe@eco-counter.com

Installationsanleitung – TUBES – Zählschlauchsystem - 14/10/2019



Europa | Weltweit

4 rue Charles Bourseul | 22300 Lannion, Frankreich
Tel. +33 2 96 48 48 81 | Fax +33 2 96 48 69 60

Deutschland

Eco Counter GmbH, Worringer Str. 30, 50668 Köln
Tel.: +49 (0) 221-677 7474 09 | Fax: +49 (0) 221-677 8567 51

www.eco-counter.de